

# با طبیعت مهربان باشیم.



ماهنامه داخلی شرکت  
بهینه ساز نیوان  
شماره نهم - دی ۱۴۰۰



شرکت فنی مهندسی  
بهینه‌ساز نیوان



درد؛  
صفحاتی که در اختیار شماست نشریه داخلی  
شرکت فنی مهندسی بهینه‌ساز نیوان می‌باشد.  
مادر هر شماره به معرفی برخی محصولاتمان  
می‌پردازیم و مشخصات فنی، نقشه و دستبندی‌ها  
را به‌طور خلاصه بیان می‌کنیم، بدیهی است شما  
همکار و مشتری گرامی از طریق سایت و یا  
شماره‌های تماس شرکت می‌توانید به اطلاعات  
جامع‌تری از قبیل کاتالوگ، توضیحات فنی و  
جدول بیشتر دسترسی داشته باشید.

نشریه داخلی  
شرکت فنی مهندسی  
بهینه‌ساز نیوان

شماره نهم  
دی ۱۴۰۰  
نسخه ۳۰۰۰

صفحه‌آرایی  
روابط عمومی نیوان

ارسال نظرات  
۰۹۹۲ ۶۲۱ ۹۹۱۷

نشانی  
مشهد، خیابان سنایی،  
مجتمع سبحان،  
طبقه دوم اداری، واحد ۲۰۱

تلفن  
۰۵۱-۳۷۱۲ ۲۹۹۵-۸

bsnivan.com

@bsnivan

@bsnivan



ماهان کابل امیر

تولید کننده انواع سیم و کابل‌های مسی، آلومینیومی و خودنگهدار  
www.mahancableamir.ir

معرفی شرکت:

شرکت ماهان کابل امیر فعالیت خود را از سال ۱۳۹۸ در زمینی به مساحت ۵۰۰۰ مترمربع باهدف تولید انواع کابل‌های مسی آغاز نموده است؛ که در طی این مدت با توجه به هدف شرکت که رشد و بهبود مستمر کیفیت بوده، توانست در سال ۱۳۹۶ موفق به تولید کابل‌های آلومینیومی و خودنگهدار هوایی در سایزهای مختلف شود. هم‌اکنون کارخانه ماهان کابل با ظرفیت تولید سالیانه ۲۱۰۰ تن انواع سیم و کابل مسی و آلومینیومی با به کارگیری بیش از ۶۰ نفر پرسنل توانمند در بخش تولید و اداری قادر به تولید حدود ۲۲۰ نوع و سایز از سیم و کابل‌های مختلف می‌باشد.

محصولات شرکت:

- ۱- کابل آلومینیومی تک رشته تا سطح مقطع ۱×۵۰۰ میلی‌متر مربع
- ۲- کابل چند رشته تا سطح مقطع ۱۲۰+۲۴۰×۳ میلی‌متر
- ۳- کابل خود نگه‌دار تک فاز و سه فاز تا مقطع ۹۵ میلی‌متر مربع
- ۴- سیم روکش‌دار هوایی ۱×۷۰ (مینک)

آدرس: مشهد، خیابان سنایی، مقابل سنایی ۱۲  
فروشگاه پارس توان  
شماره‌های تماس: ۰۵۱۳۷۱۳۳۷۶۸-  
۰۵۱۳۷۱۱۶۶۲۷-۰۵۱۳۷۱۳۳۷۶۹  
مدیریت: جواد رحمان پور  
۰۹۱۵۱۰۴۸۵۴۴



### گلند کابل DeDe

گلندهای کابل برای اتصال امن انتهای کابل به یک وسیله که عموماً دستگاه، تابلو یا جعبه توزیع، و یا محفظه روشنایی برق است، استفاده می‌گردد. گلندها بر روی کلیه کابل‌ها، اعم از کابل‌های قدرت، کنترل، ابزار دقیق، اطلاعات، ارتباطات و ... قابل استفاده می‌باشند. گلندهای کابل به طور موثری از ورود گرد و غبار، آب، روغن، مواد شیمیایی و حشرات به درون دستگاه، تابلو، یا محفظه مورد نصب جلوگیری می‌کند. گلند به گونه ای طراحی شده که پس از ورود کابل به گلند رد شدن آن از واشر محافظ کابل، علاوه بر آب‌بندی دستگاه یا تابلو در محل ورود کابل، از آسیب کابل توسط بدنه فلزی و غالباً تیز دستگاه، تابلو، یا محفظه‌ای که سوراخ جهت عبور کابل در آن ایجاد گردیده است جلوگیری می‌کند.

عدم استفاده از گلند، به خصوص در محیط با ارتعاش بالا، موجب آسیب دیدگی و حتی پارگی کابل در دراز مدت در محل تلاقی کابل با دستگاه، تابلو، یا محفظه می‌گردد. استفاده از پلی آمید مرغوب در تولید انواع پلاستیکی گلند، و برنج با آبکاری نیکل در انواع فلزی، طول عمر طولانی گلند را تضمین می‌نماید. جهت اطلاع از قیمت، دریافت مشخصات فنی و کاتالوگ این محصول با نیوان تماس حاصل فرمایید.



DeDe Electric Group

### سکسیونر گازی M.EL.COS

سکسیونر قابل قطع زیر بار سری MS، محصول شرکت آرین کلید پارس با بدنه‌ی رزین اپوکسی و برای ولتاژهای ۱۲، ۲۴ و ۳۶ کیلوولت طراحی شده است. جهت خاموش کردن صاعقه از گاز دی الکتریک SF6 و بر اساس استانداردهای IEC استفاده شده است.

جهت قطع و یا وصل کردن فقط کافی است دسته‌ی اهرم را در جای مشخص شده قرار داده و چرخانده شود. در این زمان محور عایق چرخیده و مکانیسم جدا شدن هم زمان دو سر کنتاکت‌ها را از هم جدا می‌کند. کلیدها دارای سه وضعیت بسته، باز و زمین می‌باشند که اینترلاکهای موجود بین سه وضعیت از خطاهای احتمالی کاربر جلوگیری می‌کنند. ویژگی‌ها:

- سکسیونر گازی سه وضعیتی SF6 کمپکت جهت نصب در تابلوهای فشار متوسط
- مجهز به نشانگر فشار گاز SF6
- مجهز به سکسیونر ارت

- قابلیت موتوردار شدن و اتصال به سیستم اتوماسیون
- دارای تایپ تست CESI ایتالیا، SIMENS-SVEPPI ایتالیا و پژوهشگاه نیرو در ایران

دارای نشان دهنده خازنی برق دار بودن سکسیونر جهت اطلاع از قیمت، دریافت مشخصات فنی و کاتالوگ این محصول با نیوان تماس حاصل فرمایید.



ARIAN KELID آرین کلید پارس

### کلمپ انتهایی (۳۵-۷۰) TE 50.1

این نوع کلمپ مخصوص انتهایی کردن هادی‌های روکش دار هوایی فشارمتوسط می‌باشد. روش اتصال این کلمپ با کابل به صورت گوه‌ای بوده که باعث متمایز شدن این یراق از سایر کلمپ‌های موجود در بازار گردیده، چراکه احتیاج به بستن پیچ یا برداشتن روکش هادی نمی‌باشد. این امر سرعت و سهولت انجام کار و همچنین طول عمر و پایداری شبکه را به همراه دارد. جهت اطلاع از قیمت، دریافت مشخصات فنی و کاتالوگ این محصول با نیوان تماس حاصل فرمایید.

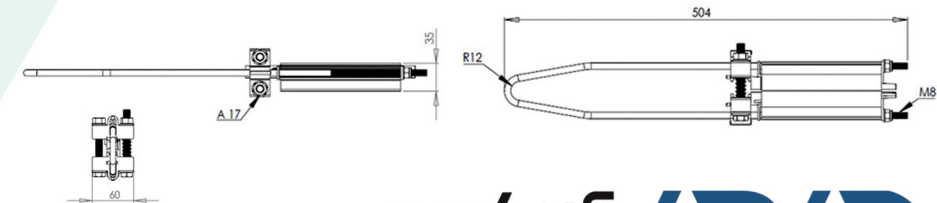
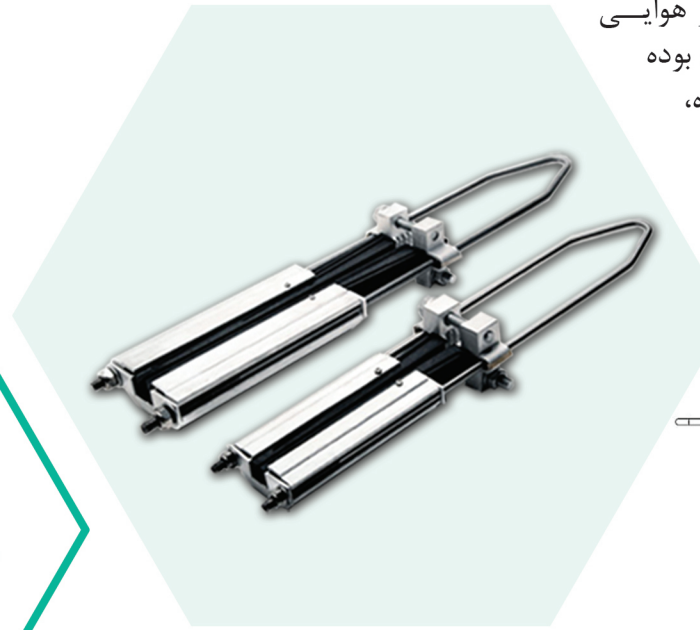

ARAD KAVOSH PEY COMPANY

### ELECTRO PEJVAK

### ترانسفورمرهای ولتاژ

ترانسفورمرهای ولتاژ مدل MVT20/1VW, MVT20/1HW با طراحی خاص و منحصر به فرد خود، قابلیت نصب فیوز برای حفاظت اختصاصی VT را دارد و نیز با حذف تجهیزات مستقل حفاظتی علاوه بر کاهش هزینه، مقدار قابل توجهی از ابعاد تابلو را که صرف این تجهیزات می‌شود، کاهش داده است. این مدل ترانسفورمرها قابلیت نصب در تابلوهای کمپکت و کشویی با دو آرایش متفاوت را دارد. جهت اطلاع از قیمت، دریافت مشخصات فنی و کاتالوگ این محصول با نیوان تماس حاصل فرمایید.



محصول جدید

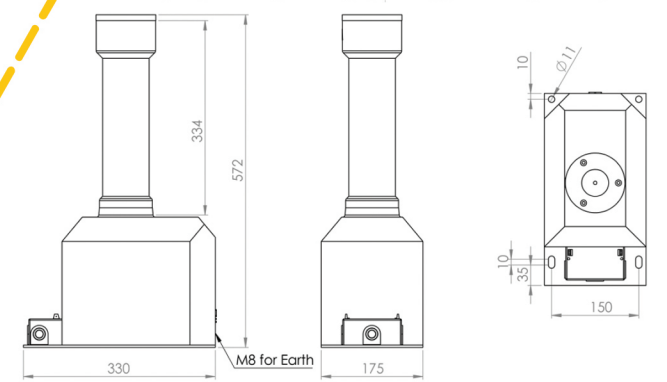

MVT 20/1VW

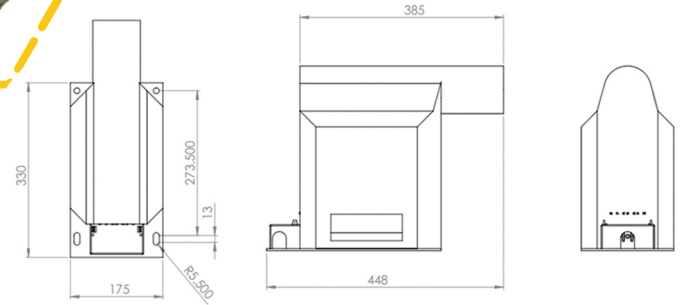

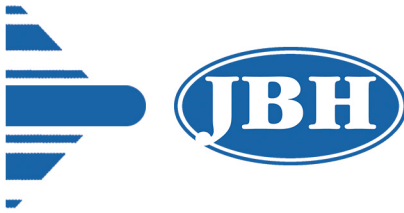

((چراغ سیگنال گرد))

سیگنال ولت = ۴۹۰۰۰ ریال سیگنال آمپر متر = ۹۳۰۰۰ ریال ترکیبی ولت و آمپر = ۱۵۰۰۰ ریال  
سیگنال ولت dc = ۶۰۰۰۰ ریال سیگنال فرکانس = ۵۵۰۰۰ ریال نمایشگر دما سیگنالی = ۲۰۰۰۰ ریال



((چراغ سیگنال مربع))

سیگنال ولت = ۵۵۰۰۰ ریال سیگنال آمپر متر = ۹۳۰۰۰ ریال سیگنال ترکیبی ولت و آمپر = ۱۵۰۰۰ ریال  
سیگنال ترکیبی ولت و آمپر و فرکانس = ۱۶۱۰۰۰ ریال

((مقال سوئیچ))



شستی استارت، استپ، استارت و استپ  
تغذیه ۲۴ ولت dc و ۲۲۰ ولت  
سیگنال قطر ۱۶ و ۲۲ میلی متر = ۸۵۰۰۰ ریال



سکتور سویچ قطر ۲۲ چراغدار  
یک طرفه = ۲۰۰۰۰ ریال  
دو طرفه = ۲۵۰۰۰ ریال



شستی استارت استپ طرح پاور  
تغذیه ۲۴ ولت dc و ۲۲۰ ولت  
قطر ۱۹ میلی متر = ۹۶۰۰۰ ریال



شستی استپ قارچی  
سایز ۲۲ میلی متر = ۲۵۰۰۰ ریال



محافظ ولتاژ جریان تک فاز  
۶۳ آمپر = ۴۹۰۰۰ ریال  
۸۰ آمپر = ۵۷۰۰۰ ریال



محافظ ولتاژ تک فاز  
۶۳ آمپر = ۳۸۰۰۰ ریال  
۸۰ آمپر = ۴۴۰۰۰ ریال



محافظ ولتاژ جریان سه فاز  
۶۳ آمپر = ۱۴۸۰۰۰ ریال  
۸۰ آمپر = ۱۶۵۰۰۰ ریال



پاورمیتزر مدباس سه فاز  
همراه با نمایشگر = ۱۳۰۵۰۰۰ ریال



پاورمیتزر تک فاز ac  
۲۰ آمپر = ۵۲۰۰۰ ریال  
۱۰۰ آمپر = ۵۸۰۰۰ ریال



پاورمیتزر تک فاز dc  
۲۰ آمپر = ۵۲۰۰۰ ریال  
۱۰۰ آمپر = ۶۰۰۰۰ ریال  
همراه با نمایشگر



سیگنال ژنراتور ۴ تا ۲۰ میلی آمپر  
قیمت = ۴۸۰۰۰ ریال



ترموستات اکو  
قیمت = ۲۵۰۰۰ ریال



ترموستات ماکرو  
قیمت = ۲۰۲۵۰۰۰ ریال



کنتاکتور چهار پل ۶۳ آمپر  
بویین ۲۲۰ ولت = ۶۰۰۰۰ ریال



کنتاکتور دو پل ۶۳ آمپر  
بویین ۲۲۰ ولت = ۴۲۰۰۰ ریال



کنتاکتور دو پل ۲۵ آمپر  
بویین ۲۲۰ ولت = ۱۹۵۰۰ ریال  
بویین ۲۴ ولت DC = ۳۱۰۰۰ ریال



کنتاکتور دو پل ۲۵ آمپر  
بویین ۲۲۰ ولت = ۲۶۰۰۰ ریال  
قابلیت قطع و وصل کردن دستی



رله ضربه ای دو پل ۱۶ آمپر  
بویین ۲۲۰ ولت = ۲۰۳۰۰۰ ریال  
قابلیت قطع وصل کردن دستی



واحد فروش : ۰۹۱۵۰۲۹۰۲۶  
واحد فنی : ۰۹۱۵۰۲۲۰۳۴

تلفن فروشگاه : ۰۵۱-۳۷۱۱۱۱۵۲/۶۲  
www.faramantagheh.com



لینک کانال آموزشی و اطلاع رسانی ETI خراسان



# نمایندگی رسمی و انحصاری استان خراسان

## فرا انرژی سبز آذرخش

مشهد، خیابان سنایی، میدان صاحب الزمان، مجتمع برق و الکترونیک سبحان، طبقه اول، واحد ۸

تلفن: ۰۵۱۳۷۱۳۳۱۵۳ فکس: ۰۵۱۳۷۱۳۳۱۵۴

www.igegroup.ir



Power Needs Control

## BLOX – NSC تجهیزات صنعتی

ترمینال های ریلی از نمره 2.5 الی 150  
 جمپر ترمینال ریلی  
 ترمینال دوطبقه  
 ترمینال فیوز خور  
 بست انتهایی، کانکتور  
 ترمینال جریانی  
 شینه لاندیس

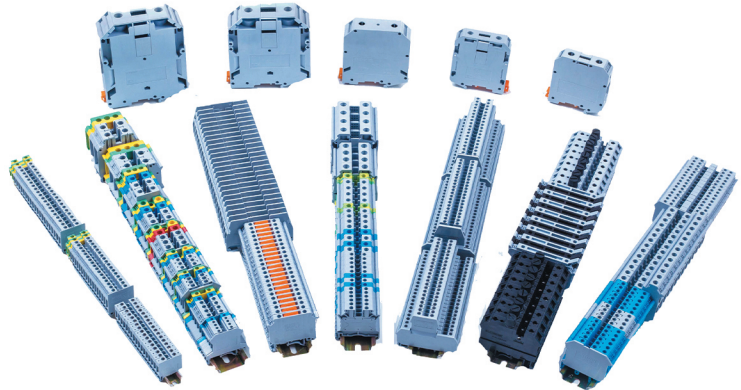

# NSC

## تجهیزات فشار ضعیف CHINT

کنتاکتور  
 کلید های اتوماتیک فیکس و تنظیمی  
 کلید حرارتی و رله بیمتال  
 کلید مینیاتوری  
 کلید های اتوماتیک هوایی  
 کلید نشت جریان  
 انواع سیگنال و شستی



# CHINT

# NSC

BLOXconnect

## BLOX – NSC تجهیزات صنعتی

ترمینال های توزیع  
 دو پل و چهار پل  
 از آمپر 80 الی 500  
 قابلیت نصب بروی ریل

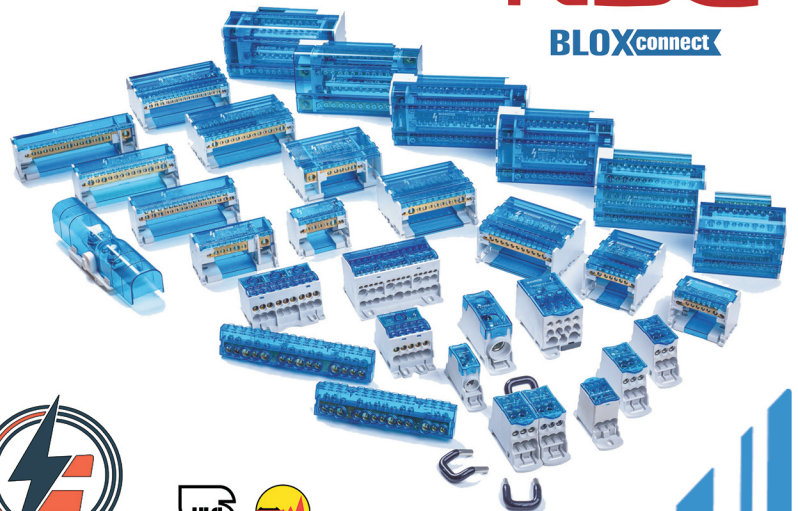

برای اطلاع از قیمت ها با ما در تماس باشید  
[www.faramantagheh.com](http://www.faramantagheh.com)  
 051-37111152/62  
 09150029026



Faramantagheh